



**АРС-ПРОМ**  
ПРОИЗВОДСТВЕННЫЙ ХОЛДИНГ

г. Ишим  
ул. 3 Северная, 55

+7 (34551) 50603

08.11.2024

## МЕТАЛЛОЧЕРЕПИЦА

	покрытие	толщина	стоимость с НДС, руб.	
			м2	м.п.
<p><b>Европа</b> ширина: габаритная 1145 мм; монтажная 1010 мм</p>	полимер RAL 3005, 3009, 3011, 5002, 5021, 6002, 6029, 9005, 9006	ОН	821,83	941,00
	полимер RAL 1014, 1015, 5005, 6005, 6026, 7004, 7024, 8017, 9002, 9003		782,53	896,00
	полимер RAL 3003		848,03	971,00
	стальной бархат		922,27	1056,00
<p><b>Каскад</b></p>	полимер RAL 3005, 3009, 3011, 5002, 5021, 6002, 6029, 9005, 9006	ОН	810,43	932,00
	полимер RAL 1014, 1015, 5005, 6005, 6026, 7004, 7024, 8017, 9002, 9003		770,43	886,00
	полимер RAL 3003		835,65	961,00
	стальной бархат		909,57	1046,00
<p><b>Супермонтеррей</b></p>	полимер RAL 3005, 3009, 3011, 5002, 5021, 6002, 6029, 9005, 9006	ОН	789,83	932,00
	полимер RAL 1014, 1015, 5005, 6005, 6026, 7004, 7024, 8017, 9002, 9003		750,85	886,00
	полимер RAL 3003		814,41	961,00
	стальной бархат		886,44	1046,00

## КОМПЛЕКТУЮЩИЕ

	покрытие	ед. изм.	стоимость с НДС, руб.	схема
заглушка для полукруглого конька	полимер стальной бархат	шт	215,00 242,00	-
конек черепичный П-образный	полимер printech printech (камень/сланец) стальной бархат	м.п.	557,00 640,00 640,00 626,00	
конек плоский 147 мм	полимер printech printech (камень/сланец) стальной бархат	м.п.	471,00 542,00 542,00 529,00	
конек плоский 200 мм	полимер printech printech (камень/сланец) стальной бархат	м.п.	557,00 727,00 727,00 626,00	
ендова наружная окрашенная 147 мм	полимер printech printech (камень/сланец) стальной бархат	м.п.	585,00 672,00 672,00 657,00	
ендова внутренняя окрашенная 300 мм	полимер printech printech (камень/сланец) стальной бархат	м.п.	913,00 1048,00 1048,00 1025,00	
планка ветровая окрашенная 90*90 мм	полимер printech printech (камень/сланец) стальной бархат	м.п.	355,00 408,00 408,00 399,00	
планка ветровая для черепицы "Европа" 140*110 мм	полимер printech printech (камень/сланец) стальной бархат	м.п.	491,00 563,00 563,00 551,00	
снегозадержатель	оцинкованный (3 метра) окрашенный (3 метра)	шт	2203,00 3213,00	
снегозадержатель NewLine D-25мм	окрашенный (3 метра)	шт	1225,11	-
нестандартная деталь по индивидуальным размерам	полимер printech	м2	1 гиб	1314,00
			2 гига и более	1792,00
			1 гиб	1507,00
			2 гига и более	2057,00

## ЛИСТ ГЛАДКИЙ

	покрытие	толщина	стоимость с НДС, руб.							
			длина до 2,5 метров				длина от 2,5 метров до 10 метров			
			без пленки		с пленкой		без пленки		с пленкой	
<p>ширина 1250 мм</p>	полимер двусторонний	ОН	747,20	934,00	759,20	949,00	760,00	950,00	772,00	965,00
	полимер RAL 3005, 3009, 3011, 5002, 5021, 6002, 6029, 9005, 9006	ОН	698,40	873,00	710,40	888,00	709,60	887,00	721,60	902,00
	полимер RAL 3003	ОН	720,00	900,00	732,00	915,00	732,00	915,00	744,00	930,00
	полимер RAL 1014, 1015, 5005, 6005, 6026, 7004, 7024, 8017, 9002, 9003	ОН	664,00	830,00	676,00	845,00	675,20	844,00	687,20	859,00
	полимер	0,7	991,20	1239,00	1003,20	1254,00	-	-	-	-
	полимер RAL 3011, 5002	0,7	1057,60	1322,00	1069,60	1337,00	-	-	-	-
	Printech	ОН	800,80	1001,00	812,80	1016,00	815,20	1019,00	827,20	1034,00
	printech (камень)	ОН	800,80	1001,00	812,80	1016,00	815,20	1019,00	827,20	1034,00
	Стальной бархат	ОН	783,20	979,00	795,20	994,00	796,80	996,00	808,80	1011,00



**APC-ПРОМ**  
ПРОИЗВОДСТВЕННЫЙ ХОЛДИНГ

г. Ишим  
ул. 3 Северная, 55

+7 (34551) 50603

**ПРОФНАСТИЛ**

	покрытие	толщина	стоимость с НДС, руб.	
			м2	м.п.
<b>профнастил С-8</b> 	полимер двусторонний	ОН	784,87	934,00
	полимер RAL 3005, 3009, 3011, 5002, 5021, 6002, 6029, 9005, 9006	ОН	733,61	873,00
	полимер RAL 3003	ОН	756,30	900,00
	полимер RAL 1014, 1015, 5005, 6005, 6026, 7004, 7024, 8017, 9002, 9003	ОН	697,48	830,00
	полимер	0,7	1041,18	1239,00
	полимер RAL 3011, 5002	0,7	1110,92	1322,00
	printech	ОН	820,17	976,00
	printech (камень)	ОН	820,17	976,00
	стальной бархат	ОН	822,69	979,00
	полимер двусторонний	ОН	805,17	934,00
<b>профнастил С-15</b> 	полимер RAL 3005, 3009, 3011, 5002, 5021, 6002, 6029, 9005, 9006	ОН	752,59	873,00
	полимер RAL 3003	ОН	775,86	900,00
	полимер RAL 1014, 1015, 5005, 6005, 6026, 7004, 7024, 8017, 9002, 9003	ОН	715,52	830,00
	полимер	0,7	1068,10	1239,00
	полимер RAL 3011, 5002	0,7	1139,66	1322,00
	printech	ОН	841,38	976,00
	printech (камень)	ОН	841,38	976,00
	стальной бархат	ОН	843,97	979,00
	полимер двусторонний	ОН	889,52	934,00
	полимер RAL 3005, 3009, 3011, 5002, 5021, 6002, 6029, 9005, 9006	ОН	831,43	873,00
<b>профнастил С-18</b> 	полимер RAL 3005, 3009, 3011, 5002, 5021, 6002, 6029, 9005, 9006	ОН	831,43	873,00
	полимер RAL 3003	ОН	857,14	900,00
	полимер RAL 1014, 1015, 5005, 6005, 6026, 7004, 7024, 8017, 9002, 9003	ОН	790,48	830,00
	полимер	0,7	1180,00	1239,00
	полимер RAL 3011, 5002	0,7	1259,05	1322,00
	printech	ОН	929,52	976,00
	printech (камень)	ОН	929,52	976,00
	стальной бархат	ОН	932,38	979,00
	полимер двусторонний	ОН	889,52	934,00
	полимер RAL 3005, 3009, 3011, 5002, 5021, 6002, 6029, 9005, 9006	ОН	831,43	873,00
<b>профнастил С-20</b> 	полимер RAL 3005, 3009, 3011, 5002, 5021, 6002, 6029, 9005, 9006	ОН	753,89	873,00
	полимер RAL 3003	ОН	777,20	900,00
	полимер RAL 1014, 1015, 5005, 6005, 6026, 7004, 7024, 8017, 9002, 9003	ОН	716,75	830,00
	полимер	0,7	1077,39	1239,00
	полимер RAL 3011, 5002	0,7	1149,57	1322,00
	printech	ОН	842,83	976,00
	printech (камень)	ОН	842,83	976,00
	стальной бархат	ОН	845,42	979,00
	полимер двусторонний	ОН	806,56	934,00
	полимер RAL 3005, 3009, 3011, 5002, 5021, 6002, 6029, 9005, 9006	ОН	759,13	873,00
<b>профнастил С-25</b> 	полимер RAL 3005, 3009, 3011, 5002, 5021, 6002, 6029, 9005, 9006	ОН	782,61	900,00
	полимер RAL 3003	ОН	721,74	830,00
	полимер RAL 1014, 1015, 5005, 6005, 6026, 7004, 7024, 8017, 9002, 9003	ОН	721,74	830,00
	полимер	0,7	1077,39	1239,00
	полимер RAL 3011, 5002	0,7	1149,57	1322,00
	printech	ОН	848,70	976,00
	printech (камень)	ОН	848,70	976,00
	стальной бархат	ОН	851,30	979,00
	полимер двусторонний	ОН	806,56	934,00
	полимер RAL 3005, 3009, 3011, 5002, 5021, 6002, 6029, 9005, 9006	ОН	818,18	873,00
<b>профнастил НС-35</b> 	полимер RAL 3005, 3009, 3011, 5002, 5021, 6002, 6029, 9005, 9006	ОН	818,18	873,00
	полимер RAL 3003	ОН	843,49	900,00
	полимер RAL 1014, 1015, 5005, 6005, 6026, 7004, 7024, 8017, 9002, 9003	ОН	777,88	830,00
	полимер	0,7	1161,20	1239,00
	полимер RAL 3011, 5002	0,7	1238,99	1322,00
	printech	ОН	914,71	976,00
	printech (камень)	ОН	914,71	976,00
	стальной бархат	ОН	917,53	979,00
	полимер двусторонний	ОН	806,56	934,00
	полимер RAL 3005, 3009, 3011, 5002, 5021, 6002, 6029, 9005, 9006	ОН	831,43	873,00
<b>профнастил НС-44</b> 	полимер RAL 3005, 3009, 3011, 5002, 5021, 6002, 6029, 9005, 9006	ОН	831,43	873,00
	полимер RAL 3003	ОН	857,14	900,00
	полимер RAL 1014, 1015, 5005, 6005, 6026, 7004, 7024, 8017, 9002, 9003	ОН	790,48	830,00
	полимер	0,7	1180,00	1239,00
	полимер RAL 3011, 5002	0,7	1259,05	1322,00
	printech	ОН	929,52	976,00
	printech (камень)	ОН	929,52	976,00
	стальной бархат	ОН	932,38	979,00
	полимер двусторонний	ОН	889,52	934,00
	полимер RAL 3005, 3009, 3011, 5002, 5021, 6002, 6029, 9005, 9006	ОН	967,85	873,00
<b>профнастил Н-60</b> 	полимер RAL 3005, 3009, 3011, 5002, 5021, 6002, 6029, 9005, 9006	ОН	967,85	873,00
	полимер RAL 3003	ОН	997,78	900,00
	полимер RAL 1014, 1015, 5005, 6005, 6026, 7004, 7024, 8017, 9002, 9003	ОН	920,18	830,00
	полимер	0,7	1373,61	1239,00
	полимер RAL 3011, 5002	0,7	1465,63	1322,00
	printech	ОН	1082,04	976,00
	printech (камень)	ОН	1082,04	976,00
	стальной бархат	ОН	1085,37	979,00
	полимер двусторонний	ОН	805,17	934,00
	полимер RAL 3005, 3009, 3011, 5002, 5021, 6002, 6029, 9005, 9006	ОН	967,85	873,00



**АРС-ПРОМ**  
ПРОИЗВОДСТВЕННЫЙ ХОЛДИНГ

г. Ишим  
ул. 3 Северная, 55

+7 (34551) 50603

### МЕТАЛЛОШТАКЕТНИК

	покрытие	ед.изм	стоимость с НДС, руб.	схема
Металлоштакетник полукруглый	полимер	м.п.	116,00	
	полимер двусторонний		124,00	
	printech		133,00	
Металлоштакетник полукруглый широкий	полимер	м.п.	162,00	
	полимер двусторонний		175,00	
	printech		186,00	



### ЗАБОР ЖАЛЮЗИ "ГОРИЗОНТ"

	покрытие	ед.изм	стоимость с НДС, руб.	схема
Ламели жалюзи "Горизонт"	полимер	м.п.	164,00	
	полимер двусторонний		175,00	
	printech		188,00	
	стальной бархат		184,00	
	полимер (толщина 0,7)		232,00	
	полимер (толщина 0,7) RAL 3011/5002		248,00	
П-образная планка "Горизонт"	полимер	м.п.	197,00	
	полимер двусторонний		211,00	
	printech		226,00	
	стальной бархат		221,00	

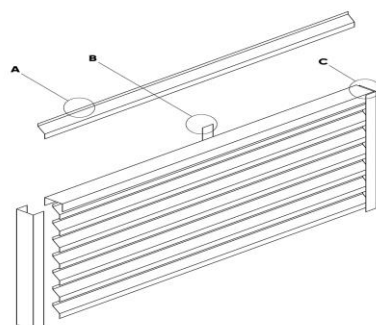

А. Ламель "Горизонт"



В. Планка центральная



С. П-образная планка





**АРС-ПРОМ**  
ПРОИЗВОДСТВЕННЫЙ ХОЛДИНГ

г. Ишим  
ул. 3 Северная, 55

+7 (34551) 50603

## ПРОФНАСТИЛ ОЦИНКОВАННЫЙ

	толщина	стоимость с НДС, руб.	
		м2	м.п.
профнастил С-8	эконом	498,31	588,00
	ОН	509,32	601,00
	0,70	715,25	844,00
профнастил С-15	эконом	506,90	588,00
	ОН	518,10	601,00
	0,70	727,59	844,00
профнастил С-18	эконом	560,00	588,00
	ОН	572,38	601,00
	0,70	803,81	844,00
профнастил С-20	эконом	515,79	588,00
	ОН	527,19	601,00
	0,70	740,35	844,00
профнастил С-25	эконом	511,30	588,00
	ОН	522,61	601,00
профнастил НС-35	ОН	563,26	601,00
	0,70	791,00	844,00
	0,80	924,09	986,00
профнастил НС-44	ОН	572,38	601,00
	0,70	803,81	844,00
	0,80	939,05	986,00
профнастил Н-60	ОН	666,30	601,00
	0,70	935,70	844,00
	0,80	1093,13	986,00

## КОМПЛЕКТУЮЩИЕ ОЦИНКОВАННЫЕ

длина гибки до 2,5 м.	размер, мм	ед. изм.	стоимость с НДС, руб.	схема
конек плоский со слепыми	147*147	м.п.	325,00	
конек плоский со слепыми	200*200	м.п.	433,00	
ендова наружная/внутренняя	147*147	м.п.	331,00	
ендова наружная/внутренняя	300*300	м.п.	615,00	
планка ветровая	90*90	м.п.	240,00	
нестандартная деталь по индивидуальным размерам	м2	1 гиб	963,00	
		2гиба и более	1314,00	

## ЛИСТ ГЛАДКИЙ ОЦИНКОВАННЫЙ

	толщина	стоимость с НДС, руб.			
		длина до 2,99 м.		длина от 3 до 10 м.	
		м2	м.п.	м2	м.п.
лист гладкий (длина под заказ) ширина 1250 мм	эконом	470,40	588,00	478,40	598,00
	ОН	480,80	601,00	489,60	612,00
	0,70	675,20	844,00	-	-
	0,80	788,80	986,00	-	-
лист стандартный 2500*1250 мм				1503,00	



**АРС-ПРОМ**  
ПРОИЗВОДСТВЕННЫЙ ХОЛДИНГ

г. Ишим  
ул. 3 Северная, 55

+7 (34551) 50603

## МЕТАЛЛОСАЙДИНГ

	покрытие	толщина	стоимость с НДС, руб.	
			м2	м.п.
<b>горизонтальный</b> 	полимер RAL 3005, 3009, 3011, 5002, 5021, 6002, 6029, 9005, 9006	ОН	880,77	229,00
	полимер RAL 1014, 1015, 5005, 6005, 6026, 7004, 7024, 8017, 9002, 9003	ОН	838,46	218,00
	полимер RAL 3003	ОН	911,54	237,00
	printech	ОН	980,77	255,00
<b>софит</b> 	полимер RAL 3005, 3009, 3011, 5002, 5021, 6002, 6029, 9005, 9006	ОН	887,60	229,00
	полимер RAL 1014, 1015, 5005, 6005, 6026, 7004, 7024, 8017, 9002, 9003	ОН	844,96	218,00
	полимер RAL 3003	ОН	918,60	237,00
	printech	ОН	988,37	255,00
	printech (камень)	ОН	988,37	255,00
<b>под натуральное бревно</b> <p>ширина габаритная: 355 ширина монтажная: 334</p>	printech	ОН	1281,69	455,00

## КОМПЛЕКТУЮЩИЕ ДЛЯ САЙДИНГА длина гибки до 2,5 м.

	покрытие	ед. изм.	стоимость с НДС, руб.	схема
начальная / завершающая планка для сайдинга	полимер	м.п.	150,00	
	printech		172,00	
	printech (камень)		172,00	
отлив стартовый	полимер	м.п.	150,00	
	printech		172,00	
	printech (камень)		172,00	
соединительная планка для сайдинга полка 80 мм	полимер	м.п.	381,00	
	printech		437,00	
	printech (камень)		437,00	
наружный/внутренний угол сложный для сайдинга полка 80 мм	полимер	м.п.	528,00	
	printech		606,00	
	printech (камень)		606,00	
угол наружный / внутренний 50*50 мм	полимер	м.п.	219,00	
	printech		251,00	
	printech (камень)		251,00	
угол наружный / внутренний 104*104 мм	полимер	м.п.	300,00	
	printech		345,00	
	printech (камень)		345,00	
аквилон	полимер	м.п.	219,00	
нащельник	полимер	м.п.	165,00	
	printech		189,00	
	printech (камень)		189,00	

## КОМПЛЕКТУЮЩИЕ ДЛЯ САЙДИНГА "ПОД НАТУРАЛЬНОЕ БРЕВНО"

	покрытие	ед. изм.	стоимость с НДС, руб.	схема
внешний/внутренний угол сложный для сайдинга "Бревно"	printech	м.п.	900,00	
	printech (камень)		900,00	
стыковочная планка для сайдинга "Бревно"	printech	м.п.	900,00	
	printech (камень)		900,00	
завершающая планка для сайдинга "Бревно"	printech	м.п.	645,00	
	printech (камень)		645,00	
начальная планка	printech	м.п.	386,00	
	printech (камень)		386,00	



**АРС-ПРОМ**  
ПРОИЗВОДСТВЕННЫЙ ХОЛДИНГ

г. Ишим  
ул. 3 Северная, 55

+7 (34551) 50603

## ФАСАДНЫЕ ПАНЕЛИ

	покрытие	толщина	стоимость с НДС, руб.		
			м2	м.п.	
<p>панель #1</p>	полимер RAL 3005, 3009, 3011, 5002, 5021, 6002, 6029, 9005, 9006	ОН	940,71	238,00	
	полимер RAL 1014, 1015, 5005, 6005, 6026, 7004, 7024, 8017, 9002, 9003		897,23	227,00	
	полимер RAL 3003	ОН	972,33	246,00	
	полимер	0,7	1339,92	339,00	
	printech	ОН	1083,00	274,00	
<p>панель #2</p>	полимер RAL 3005, 3009, 3011, 5002, 5021, 6002, 6029, 9005, 9006	ОН	940,71	238,00	
	полимер RAL 3003		ОН	972,33	246,00
	полимер RAL 1014, 1015, 5005, 6005, 6026, 7004, 7024, 8017, 9002, 9003		897,23	227,00	
	printech	ОН	1083,00	274,00	
<p>фасадная панель "Лайт"</p>	полимер RAL 3005, 3009, 3011, 5002, 5021, 6002, 6029, 9005, 9006	ОН	848,28	123,00	
	полимер RAL 1014, 1015, 5005, 6005, 6026, 7004, 7024, 8017, 9002, 9003			696,55	101,00
	полимер RAL 3003			875,86	127,00

## КОМПЛЕКТУЮЩИЕ

длина гибки до 2,5 м	покрытие	ед. изм.	стоимость с НДС, руб.	схема
начальная / завершающая планка для панелей	полимер	м.п.	210,00	
	printech	м.п.	240,00	
соединительная планка для панелей полка 105 мм	полимер	м.п.	493,00	
	printech		565,00	
наружный/внутренний угол сложный для панелей полка 105 мм	полимер	м.п.	589,00	
	printech	м.п.	676,00	
угол наружный / внутренний 50*50 мм	полимер	м.п.	219,00	
	printech		251,00	
угол наружный / внутренний 104*104 мм	полимер	м.п.	300,00	
	printech		345,00	
аквилон	полимер	м.п.	219,00	
нащельник	полимер	м.п.	165,00	
	printech	м.п.	189,00	
нестандартная деталь по индивидуальным размерам	полимер	м2	1 гиб	1314,00
		м2	2 гига и более	1792,00
	printech	м2	1 гиб	1507,00
		м2	2 гига и более	2057,00

## ГИДРОИЗОЛЯЦИОННЫЕ МАТЕРИАЛЫ

	плотность, г/м2	Площадь рулона	стоимость с НДС, руб.
Optima A	100	70 м2	2064,51
Optima B	75		1655,47
Optima C	90		2148,76
Optima D	85		2334,50



**АРС-ПРОМ**  
ПРОИЗВОДСТВЕННЫЙ ХОЛДИНГ

г. Ишим  
ул. 3 Северная, 55

+7 (34551) 50603

## КРОВЕЛЬНЫЕ АКСЕССУАРЫ VILPE

		ед. изм.	стоимость с НДС, руб.
Muotokate - проходной элемент для металлочерепицы "Супермонтерей" и "Европа"		шт.	2324,35
Pelti - проходной элемент для металлочерепицы "Каскад" и низкого профнастила		шт.	4547,20 RAL "Зеленый"- 6516,30
Muotokate-ktv - кровельный вентиль для металлочерепицы "Супермонтерей" и "Европа"		шт.	3542,35
pelti - ktv - кровельный вентиль		шт.	9114,70
pelti - ktv / harja - коньковый кровельный вентиль для металлических кровель (универсальный)		шт.	4323,90
Вентиляционная труба -110/500. Вентиляционный выход канализации, высота 500 мм		шт.	2151,80
Вентиляционная труба -110/160/500. Вентиляционный выход канализации изолированный, высота 500 мм			4039,70
Колпак - дефлектор для труб диаметр 110мм		шт.	994,70
Колпак - дефлектор для труб диаметром 160мм			1664,60
Вентиляционный выход 125 /160/500 Изолированный вентиляционный выход высотой 500 мм + колпак (внутренний диаметр 125 мм.)		шт.	6039,25



**АРС-ПРОМ**  
ПРОИЗВОДСТВЕННЫЙ ХОЛДИНГ

г. Тюмень  
ул. Харьковская, 95

**+7 (3452) 688-001**

**КРОВЕЛЬНЫЕ АКСЕССУАРЫ Viotto®**

		ед. изм.	стоимость с НДС, руб.
Вентилятор подкровельного пространства для металлочерепицы. Черепашка		шт.	1929,00
Вентилятор подкровельного пространства с универсальным проходным элементом. Черепашка		шт.	3654,00
Выход вентиляции канализации для металлочерепицы		шт.	2781,00
Выход вентиляции канализации с универсальным проходным элементом		шт.	4699,00
Труба вентиляционная для металлочерепицы. Утепленная. ø125мм, h-650 мм		шт.	5187,00
Труба вентиляционная с универсальным проходным элементом. Утепленная. ø125мм, h-650 мм		шт.	6648,00
Роторная вентиляция для металлочерепицы. Утепленная. ø125мм, h-650 мм		шт.	8242,00
Роторная вентиляция с универсальным проходным элементом. Утепленная. ø125мм, h-650 мм		шт.	9470,00





**АРС-ПРОМ**  
ПРОИЗВОДСТВЕННЫЙ ХОЛДИНГ

г. Ишим  
ул. 3 Северная, 55

+7 (34551) 50603

## ПОДКРОВЕЛЬНЫЕ ПЛЕНКИ FOLDER

	размер	ед. изм	применение	стоимость с НДС, руб.
folder Facade	75 м² (1,5*50м)	рулон	ветрозащита	2124,40
folder Anticondensat	75 м² (1,5*50м)	рулон	гидро-ветрозащита	7602,35
folder Minima D98	75 м² (1,5*50м)	рулон	гидро-ветрозащита	3303,83
folder Minima H 98	75 м² (1,5*50м)	рулон	пароизоляция	3303,83
folder Light	75 м² (1,5*50м)	рулон	гидро-ветрозащита	3694,60
folder Steam Regulator	75 м² (1,5*50м)	рулон	пароизоляция	3760,58
folder Alum H 90	75 м² (1,5*50м)	рулон	пароизоляция	4288,38
folder Comfort 90	75 м² (1,5*50м)	рулон	гидро-ветрозащита	8754,00

## УПЛОТНИТЕЛИ

	размер	ед. изм	характеристики	стоимость с НДС, руб.
уплотнитель 15*40 мм	длина 4,0 м	рулон	саморасширяющийся	268,57
уплотнитель 30*40 мм	длина 2,0 м	шт.	универсальный с клеевым слоем	281,66
уплотнитель 50*30 мм	длина 2,0 м	шт.	универсальный	153,06
уплотнитель HC-35	длина 1,0 м	шт.	универсальный	55,42
уплотнитель HC-44	длина 1,0 м	шт.	коньковый	63,95
уплотнитель H-60	длина 0,845 м	шт.		63,44
уплотнитель HC-44	длина 1,0 м	шт.	обратный	63,95
уплотнитель H-60	длина 0,845 м	шт.		59,38

## САМОРЕЗЫ КРОВЕЛЬНЫЕ ОКРАШЕННЫЕ

	размер, мм	ед. изм	характеристики	стоимость с НДС, руб.
саморез окрашенный	4,8*35	шт.	с резиновой шайбой	2,76
	4,8*50	шт.	с резиновой шайбой	3,64
	4,8*70	шт.	с резиновой шайбой	4,57
	5,5*19	шт.	с резиновой шайбой	2,80

## САМОРЕЗЫ ОЦИНКОВАННЫЕ НЕ ОКРАШЕННЫЕ

	размер, мм	ед. изм	характеристики	стоимость с НДС, руб.
саморез	5,5*19	шт.	с резиновой шайбой	1,91
саморез шестигранный	4,8*35	шт.	-	2,23
	4,8*50	шт.	с резиновой шайбой	2,73
	4,8*70	шт.	-	3,28
	4,2*13	шт.	по металлу (сверло)	1,52
4,2*19	шт.	1,71		
4,2*25	шт.	0,78		
саморез пресс-шайба	4,2*32	шт.	по металлу (сверло)	1,46
	4,2*13	шт.		по дереву (шило)
	4,2*19	шт.	0,91	
	4,2*25	шт.	0,70	

## ЭЛЕМЕНТЫ ДЛЯ КРЕПЛЕНИЯ

элементы для крепления	размер	ед. изм	характеристики	стоимость с НДС, руб.
бита магнитная	1/4 E6,3 Ph2 - 50 мм	шт.	крестовая	35,00









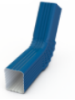
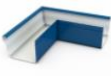

**АРС-ПРОМ**  
ПРОИЗВОДСТВЕННЫЙ ХОЛДИНГ

г. Ишим  
ул. 3 Северная, 55

+7 (34551) 50603

## ВОДОСТОЧНАЯ СИСТЕМА ПРЯМОУГОЛЬНОГО СЕЧЕНИЯ

		ед. изм.	стоимость с НДС, руб.
воронка (вставка в желоб)		шт.	595,00
крепление для желоба		шт.	323,00
колено		шт.	380,00
водоотвод		шт.	380,00
угол желоба		шт.	710,00
заглушка желоба		шт.	148,00
крепление для трубы (окрашенное) штырь / на лапах		шт.	200,00
желоб (длина до 3 м)		пог.м.	492,00
труба размер 76*105 мм (длина до 3 м)		пог.м.	573,00
труба с водоотводом		шт.	857,00















**АРС-ПРОМ**  
ПРОИЗВОДСТВЕННЫЙ ХОЛДИНГ

г. Ишим  
ул. 3 Северная, 55

+7 (34551) 50603

### ВОДОСТОЧНАЯ СИСТЕМА КРУГЛОГО СЕЧЕНИЯ (ОКРАШЕННАЯ)

		ед. изм.	диаметр	стоимость с НДС, руб.	диаметр	стоимость с НДС, руб.
воронка		шт.	100	1792,00	150	2415,00
			120	2030,00	-	-
вставка для желоба		шт.	120/100	1425,00	150/100	1425,00
			120/120	1425,00	150/120	1425,00
колено		шт.	100	882,00	150	1281,00
			120	1034,00	-	-
колено (нестандартный угол)		шт.	120	2070,00	-	-
водоотвод прямой		шт.	100	441,00	150	640,00
			120	518,00	-	-
угол желоба		шт.	120	886,00	150	1158,00
угол желоба (нестандартный)		шт.	120	1771,00	-	-
заглушка желоба		шт.	120	622,00	150	712,00
желоб (длина 1,25 м)		шт.	120	630,00	150	729,00
труба (длина 1,25 м)		шт.	100	1242,00	150	1803,00
			120	1458,00	-	-
Крепление круглое для труб с болтом		шт.	100	161,00	150	197,00
			120	172,00	-	-
крепление круглое для желоба		шт.	120	161,00	150	161,00
Крепление для труб на лапах (полукруглое)		шт.	100	269,00	150	299,00
			120	284,00	-	-
Крепление для труб со штырем (полукруглое)		шт.	100	269,00	150	299,00
			120	284,00	-	-

### ВОДОСТОЧНАЯ СИСТЕМА КРУГЛОГО СЕЧЕНИЯ (оцинкованная)

		ед. изм.	диаметр	стоимость с НДС, руб.	диаметр	стоимость с НДС, руб.
воронка		шт.	100	1038,00	150	1335,00
			120	1153,00	-	-
вставка для желоба		шт.	120/100	714,00	150/100	714,00
			120/120	714,00	150/120	714,00
колено		шт.	100	616,00	150	893,00
			120	722,00	-	-
колено (нестандартный угол)		шт.	100	1231,00	120	1445,00
водоотвод прямой		шт.	100	308,00	150	447,00
			120	361,00	-	-
угол желоба		шт.	120	621,00	150	812,00
заглушка желоба		шт.	120	456,00	150	523,00
труба 1,25 м.		шт.	100	692,00	150	1003,00
			120	811,00	-	-
желоб - длина 1,25 м (ОН)		шт.	120	390,00	150	450,00
желоб - длина 2,00 м (0,7)		шт.	120	897,00	-	-











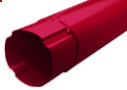







**АРС-ПРОМ**  
ПРОИЗВОДСТВЕННЫЙ ХОЛДИНГ

г. Ишим  
ул. 3 Северная, 55

+7 (34551) 50603

## ВОДОСТОЧНАЯ СИСТЕМА КРУГЛОГО СЕЧЕНИЯ GRAND LINE

		ед. изм.	стоимость с НДС, руб.
труба круглая d=90 мм, длина 3 м		шт.	3099,00
труба круглая соединительная d=90 мм, длина 1 м		шт.	1094,00
желоб полукруглый 125мм, длина 3м		шт.	2292,00
соединитель желоба, 125мм		шт.	494,00
заглушка желоба торцевая (универсальная), 125мм		шт.	413,00
угол желоба внутренний 125мм, 90 градусов		шт.	2092,00
угол желоба внутренний 125мм, 135 градусов		шт.	3227,00
угол желоба внешний 125мм, 90 градусов		шт.	2092,00
угол желоба внешний 125мм, 135 градусов		шт.	3227,00
воронка водосборная 250/90мм		шт.	3443,00
воронка 125/90мм		шт.	958,00
крюк 125x300мм, гранит		шт.	442,00
крюк короткий 125x90мм		шт.	344,00
колено 60°, 90мм		шт.	977,00
колено стока, 90мм		шт.	1052,00
кронштейн трубы (на кирпич), 90мм		шт.	613,00
кронштейн трубы (на дерево), 90мм		шт.	417,00



**APC-ПРОМ**  
ПРОИЗВОДСТВЕННЫЙ ХОЛДИНГ

г. Ишим  
ул. 3 Северная, 55

+7 (34551) 50603

## ВОДОСТОЧНАЯ СИСТЕМА КРУГЛОГО СЕЧЕНИЯ GRAND LINE ОПТИМА

		ед. изм.	стоимость с НДС, руб.
Желоб полукруглый 3м		шт.	1366,00
Соединитель желоба		шт.	268,00
Заглушка желоба		шт.	175,00
Угол желоба внутренний 90°		шт.	888,00
Угол желоба внешний 90°		шт.	888,00
Воронка желоба		шт.	512,00
Крюк длинный			244,00
Крюк короткий		шт.	186,00
Труба круглая 1м			504,00
Труба круглая 3м		шт.	1532,00
Колено трубы 60°		шт.	465,00
Колено стока		шт.	493,00
Кронштейн трубы на кирпич (в комплекте шпилька-саморез + дюбель)		шт.	244,00
Кронштейн трубы на дерево (в комплект саморезы не входят)		шт.	175,00

Стандартные цвета

RAL 8017 (коричневый), RAL 9003 (белый)







**APC-ПРОМ**  
ПРОИЗВОДСТВЕННЫЙ ХОЛДИНГ

г. Ишим  
ул. 3 Северная, 55

+7 (34551) 50603

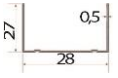
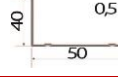
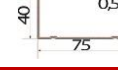
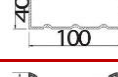
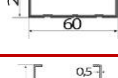
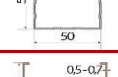
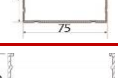
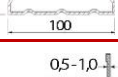
## СТРОИТЕЛЬНЫЙ ПРОФИЛЬ длина 3000 мм

		размер, мм	толщина	ед. изм	стоимость с НДС, руб.	кол-во профилей в пачке, шт.	кол-во профилей в поддоне шт.
направляющий		28*27	Эконом	шт.	96,98	18	1080
			0,45 ОН		102,71		
направляющий		50*40	0,45 ОН	шт.	172,62	8	480
направляющий		75*40	0,45 ОН	шт.	206,86	8	336
направляющий		100*40	0,45 ОН	шт.	243,95	6	240
потолочный		60*27	Эконом	шт.	162,98	12	672
			0,45 ОН		172,62		
стоечный		50*50	0,45 ОН	шт.	215,41	8	480
стоечный		75*50	0,45 ОН	шт.	251,08	8	336
стоечный		100*50	0,45 ОН	шт.	291,02	6	240
фасадный		60*18	длина 3000 мм толщина 0,7	шт.	261,47	-	640

## APC-TITAN

	вид профиля	ед. изм	стоимость с НДС, руб.	кол-во профилей в пачке, шт.	кол-во профилей в поддоне шт.
			ОН		
профиль направляющий 18*23 (3 метра)		шт.	95,88	18	900
профиль потолочный 58*18 (3 метра)		шт.	153,00	16	480

## ТРУБА ПРОФИЛЬНАЯ

	размер	ед. изм	стоимость с НДС, руб.
6 метров	40*20*1,5	шт.	827,00
3 метра	40*20*1,5	шт.	418,00
6 метров	20*20*1,5	шт.	497,00
3 метра	20*20*1,5	шт.	249,00
6 метров	40*20*2,0	шт.	1015,00
3 метра	40*20*2,0	шт.	508,00
6 метров	20*20*2,0	шт.	998,00
5 метров	60*40*2,0	шт.	1362,00
3 метра	60*40*2,0	шт.	817,00
НКТ б/у (3 метра)	73*5,5	шт.	1499,40
НКТ б/у (2,5 метра)	73*5,5	шт.	1249,50

## ПРОФИЛЬ ДЛЯ ЗАБОРА

	размер	ед. изм	стоимость с НДС, руб.
T - 13 (1,5 мм)	19,8*37,8 мм / длина 3000 мм	шт.	559,98
T - 20 (1,5 мм)	30*40 мм / длина 3000мм	шт.	633,42
T - 45 (2 мм)	длина 2500 мм	шт.	1252,56
T - 45 (2 мм)	длина 3000 мм	шт.	1503,48





**АРС-ПРОМ**  
ПРОИЗВОДСТВЕННЫЙ ХОЛДИНГ

г. Ишим  
ул. 3 Северная, 55

+7 (34551) 50603

## ПРОФИЛЬ ДЛЯ ВЕНТИЛИРУЕМЫХ ФАСАДОВ

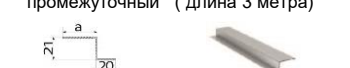
	размер, мм	стоимость с НДС, руб/шт.			стоимость окраски с НДС, руб/шт.		кол-во в пачке, шт.
		толщина			огрунтованный	RAL	
		0,95	1,1	1,2			
<b>"П"-образный профиль вертикальный</b> (длина 3 метра) 	50*21,5*20	328,98	361,54	396,53	72,57	233,94	108
	65*21,5*20	371,89	408,70	448,25	79,23	250,77	108
	80*21,5*20	414,80	455,86	499,97	89,20	276,01	112
	100*21,5*20	472,01	518,74	568,94	96,40	309,67	108
<b>"Г"-образный профиль горизонтальный</b> 	40*40	214,55	235,79	258,61	78,76	134,64	300
	50*40	243,16	267,23	293,09	80,78	151,47	300
	50*50	280,35	308,10	337,91	83,48	168,30	300
	60*44	291,79	320,67	351,71	85,83	175,03	300
<b>"Z"-образный профиль вертикальный промежуточный</b> (длина 3 метра) 	40*21,5*20	214,55	235,79	258,61	79,77	138,01	300

## КРОНШТЕЙН НЕСУЩИЙ

	размер, мм	стоимость с НДС, руб/шт.	стоимость грунтовки, руб/шт.	кол-во в пачке, шт.
50*50*100*2,0	19,18	10,14	150	
50*50*150*2,0	26,18	11,89	90	
50*50*200*2,0	33,18	14,49	60	

## КРОНШТЕЙН ККУ

	размер, мм	стоимость с НДС, руб/шт.	стоимость грунтовки, руб/шт.	кол-во в пачке, шт.
150*95*80*2,0	58,14	15,56	60	
180*95*80*2,0	66,07	16,92	50	
250*95*80*2,0	84,57	19,54	40	

## КЛЯММЕР

	размер, мм	стоимость с НДС, руб/шт.	стоимость окраски с НДС, руб/шт.
кляммер рядовой (основной 4 петли)	120	12,24	9,18
кляммер стартовый (вспомогательный, 2 петли)	200	7,14	8,16
паронитовая прокладка		2,55	

## КОМПЛЕКТУЮЩИЕ ДЛЯ СТРОИТЕЛЬНЫХ И ФАСАДНЫХ ПРОФИЛЕЙ

	размер	ед. изм	стоимость с НДС, руб.
подвес прямой 60 (0,7)	-	шт.	8,82
подвес прямой 60 (1,0)	-	шт.	13,77
подвес фасадный прямой	толщина 1,0 мм длина 305 мм	шт.	41,82
подвес фасадный удлиненный	толщина 1,0 мм длина 475 мм	шт.	77,52
соединитель одноуровневый "краб"	-	шт.	7,55

## КРОНШТЕЙН ДЛЯ ЗАБОРА

	ед. изм	стоимость с НДС, руб.
кронштейн для забора	шт.	68,34



**АРС-ПРОМ**  
ПРОИЗВОДСТВЕННЫЙ ХОЛДИНГ

г. Ишим  
ул. 3 Северная, 55

+7 (34551) 50603

## УТЕПЛИТЕЛЬ KNAUF

	размеры	стоимость с НДС, руб	
		м3	уп.
Утеплитель ТеплоKnauf Ecoroll (Рулон) TR 044 (0,83 м³; 16,6 м²)	 50*1220*6800 мм	1518,68	1260,51
Утеплитель ТеплоKnauf Ecoroll (Плита) TS 040 (0,305 м³; 6,1 м²)	 50*610*1000мм	1585,93	483,71
Утеплитель ТеплоKnauf Для КОТТЕДЖА TS 037 Aguastatik (0,6 м³; 12 м²)	 50*610*1230мм	2167,03	1300,22
Утеплитель ТеплоKnauf Для КОТТЕДЖА+ TS 037 Aguastatik (0,6 м³; 6 м²)	 100*610*1230мм	2164,89	1298,94
Утеплитель ТеплоKnauf Для КРОВЛИ TR 037 Aguastatik (1,007 м³; 6,71 м²)	 150*1220*5500мм	2164,89	2180,05
Утеплитель GreenTerm TK Expert Comfort TS 037 Aguastatik (0,6 м³; 12 м²)	 50*610*1230 мм	1883,91	1130,34
Утеплитель GreenTerm TK Expert TR 040 Aguastatik (0,85 м³; 17 м²)	 50*1220*6970 мм	1726,98	1467,93
Утеплитель ТИСМА ТК Perecrytie TR 044 Aguastatik (0,996 м³; 19,9 м²)	 50*1200*8300 мм	1342,75	1337,37

## УТЕПЛИТЕЛЬ ТИЗОЛ

	размеры	стоимость с НДС, руб	
		м3	уп.
Утеплитель Тизол EURO-Лайт 50 (0,45 м³; 9 м²)	 1000*600*50 мм	6903,44	3106,55

## ГИДРОИЗОЛЯЦИОННЫЕ МАТЕРИАЛЫ

	плотность, г/м2		Площадь рулона	стоимость с НДС, руб.
Optima A	100	Паропроницаемая ветро- влагозащита	70 м²	2064,51
Optima B	75	Пароизоляция		1655,47
Optima C	90	Универсальная гидро-пароизоляция		2148,76
Optima D	85	Универсальная гидро-пароизоляция повышенной прочности		2334,50